



abm

Technologies D'affûtage

HELIOS 5X

AFFUTEUSE CNC D'OUTILS

COMMANDE CNC 5-Axes



www.abmgrinding.com

HELIOS 5X

HELIOS 5X est idéal pour différents types d'outils, du réaffûtage à la production. Sa plage de performances et de productivité optimale concerne les outils jusqu'à $\varnothing 300$ mm.

L'interface machine IHM contient plusieurs fonctionnalités pour faciliter la programmation d'un opérateur. Cela inclut l'écran tactile 21,5", positions de panneaux réglables, volant pour une installation plus facile et une tête de division et une zone de travail faciles d'accès.

Chaque conception sur la machine ; du positionnement des meules disponibles sur deux broches séparées, aux moteurs absolus BECKHOFF, ont été développés pour améliorer la précision, augmenter la productivité et rendre une opération efficace.

Basic Tool Studio inclut le progiciel des fraises en bout, tandis que la simulation 3D, les forets, les outils de profilage, les fraises, les routeurs, les alésoirs et de nombreuses autres applications spéciales sont fournis en option.

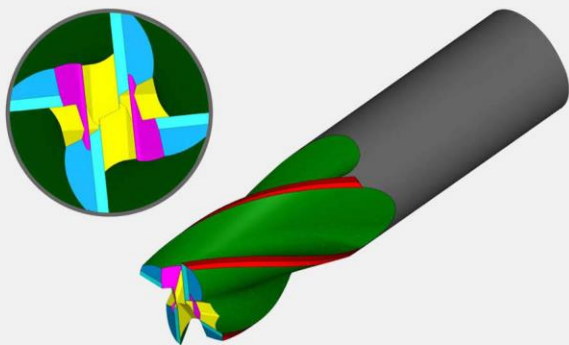

Programme de fraises

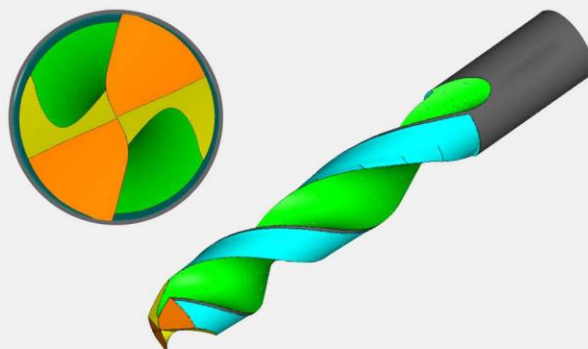

Programme de forets

SPÉCIFICATIONS TECHNIQUES

- Diamètre d'outil de $\varnothing 3$ jusqu'à 300 mm
- Cycle de meulage avec huile réfrigérante.
- Résolution 0.005mm
- Porte-outil HSK-A63
- Diamètre d'alésage de la meule 20mm
- Diamètre de la meule max. 250mm
- Vitesse du moteur de la meule de 10.000 tr/m.
- Servomoteurs avec vis et guides de précision.
- Déplacement de l'axe X 650 mm
- Déplacement de l'axe Y 350 mm
- Déplacement de l'axe Z 700mm
- Déplacement de l'axe C +/-200 °
- L'axe A ∞
- Écran tactile LED 21,5" avec PC industriel.
- Lumière interne
- Construction ergonomique de la cabine pour les opérations de chargement/déchargement des outils.
- Palpeur électronique pour la détection d'outil et le positionnement automatique.
- Cabine étanche à l'huile selon la norme CE
- Poids 5000 kg
- Dimensions 1700x2700x2600 mm

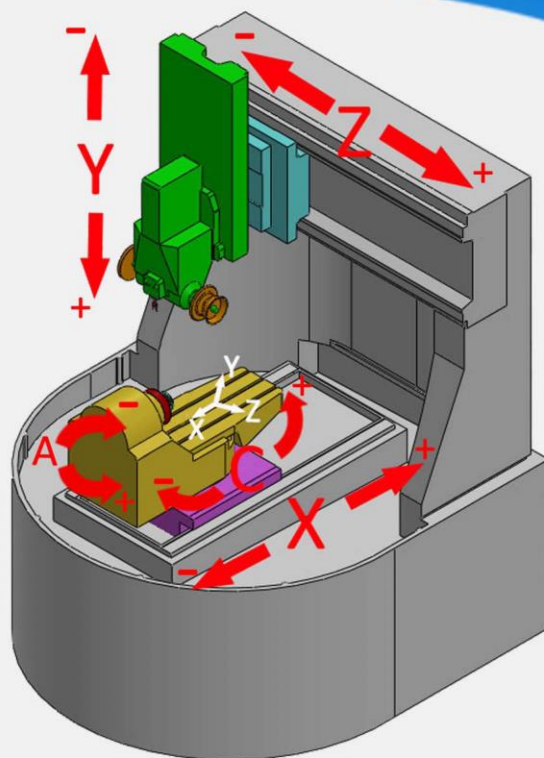

Think Sharp

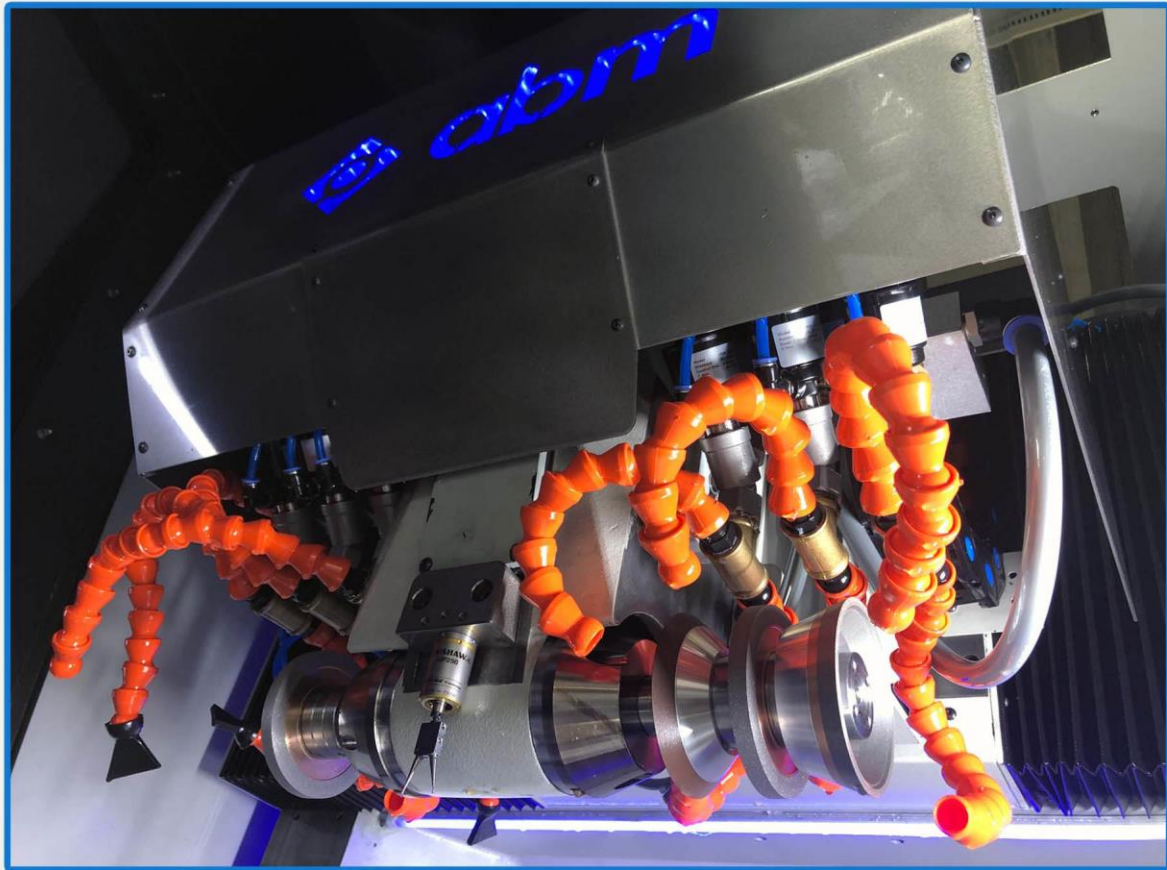

Ecran tactile LED 21,5" avec PC industriel

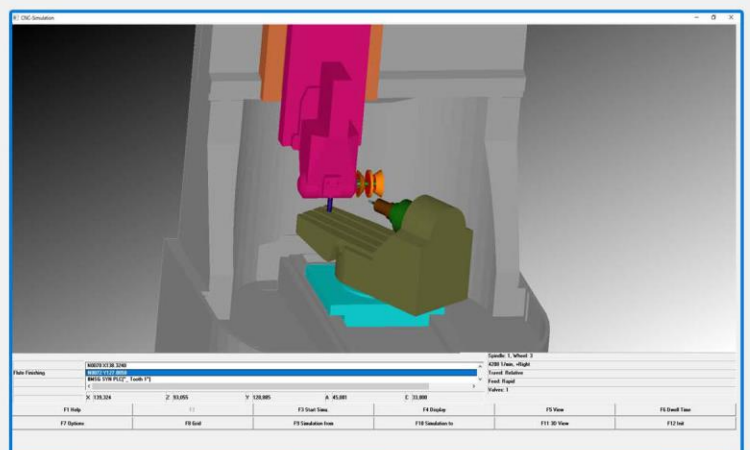

Logiciel de simulation 3D en option

HELIOS 5X

Think Sharp

Tête de division

Broche2

Palpeur

Broche1

Système de refroidissement

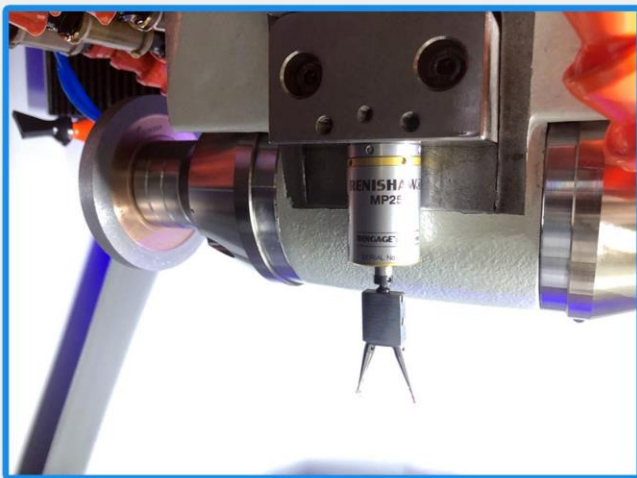
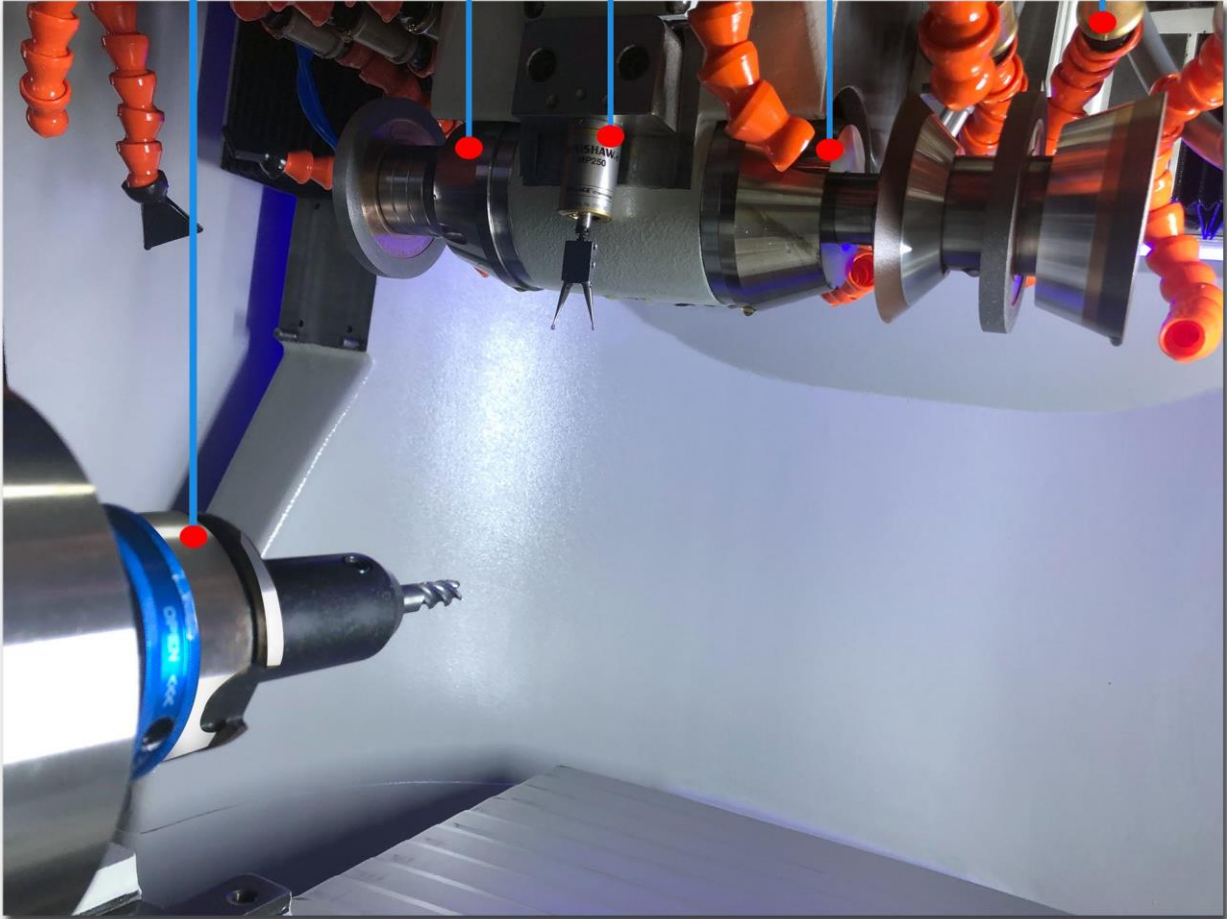

Palpeur de mesure RENISHAW

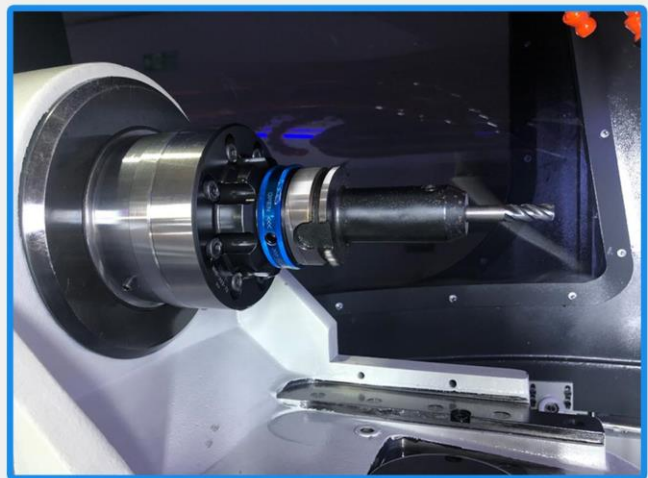

Support d'outils HSK - A63



İtob Atatürk Cad. No:56, 35471, Menderes, İzmir, TÜRKİYE
Tel: +90 232 782 66 44 /14 68 Faks: +90 232 782 23 90
www.abmgroup.com.tr • info@abmgroup.com.tr